

Zeta G200

Zeta G200x

**Operating
manual**

Operating manual – Brugsanvisning – Gebrauchsanweisung – Manual de instrucciones – Käyttöohje – Manuel d'utilisation – Manuale d'uso – Gebruiksaanwijzing – Bruksanvisning – Instrukcja obsługi – Manual de utilização – Manual de utilizare – Инструкции по эксплуатации – Bruksanvisning – Kullanım kılavuzu – 操作手册

1

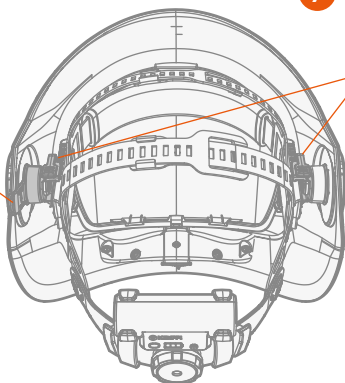
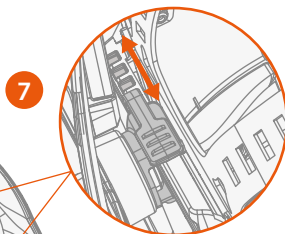
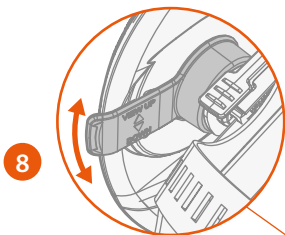
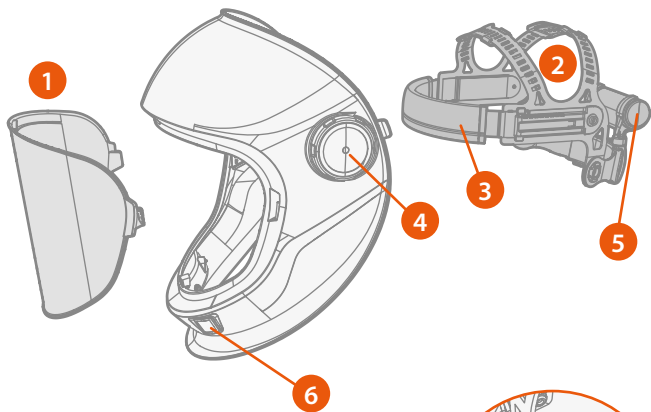
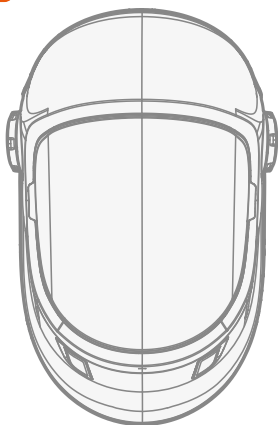

1. Inleiding



1.1 Zeta G200 en G200x

De slijphelmen Zeta G200 en G200x zijn ontworpen voor slijpen, oppervlaktafwerking of inspectie. Ze zijn niet ontworpen om te worden gebruikt bij lastoepassingen of zandstralen.

De slijphelmen Zeta G200 en G200x bieden bescherming voor de ogen en het gezicht van de gebruiker. Het model Zeta G200x heeft ook geïntegreerde ledwerklampen.

1.2 Over deze handleiding

Lees deze handleiding zorgvuldig voordat u het apparaat voor de eerste keer gebruikt. Let vooral op de veiligheidsvoorschriften.

	Opmerking	Geeft de gebruiker belangrijke informatie.
	Let op	Beschrijft een situatie die kan leiden tot schade aan de apparatuur of het systeem.
	Waarschuwing	Beschrijft een mogelijk gevaarlijke situatie die kan leiden tot persoonlijk, mogelijk zelfs dodelijk letsel.

1.3 Disclaimer

Hoewel wij alles in het werk hebben gesteld om ervoor te zorgen dat de informatie in deze handleiding accuraat en volledig is, aanvaarden wij geen aansprakelijkheid voor foutieve of ontbrekende informatie. Kemppi heeft te allen tijde het recht om zonder bericht vooraf de specificaties van het beschreven product te wijzigen. Zonder voorafgaande toestemming van Kemppi mag de inhoud van deze handleiding niet worden gekopieerd, vermenigvuldigd of verzonden.

2. Veiligheid

Waarschuwing:

- Het is ten strengste verboden om andere onderdelen of accessoires dan die van Kemppi te gebruiken met de persoonlijke beschermingsmiddelen van Kemppi. Als u zich niet houdt aan deze veiligheidsregel, kunt u ernstige gezondheidsschade oplopen.

- Wij raden een gebruiksperiode van vijf jaar aan. De gebruiksperiode is afhankelijk van verschillende factoren, zoals gebruik, reiniging, opslag en onderhoud. Inspecteer de helm voor elk gebruik. Vervang versleten en beschadigde onderdelen.
- Gebruik alle instelmogelijkheden voor maximale bescherming.
- Gebruik nooit een bekrast of beschadigd vizier.
- Materialen die in contact kunnen komen met de huid van de drager kunnen bij gevoelige personen allergische reacties veroorzaken.
- Dit product mag alleen worden gebruikt binnen het temperatuurbereik van -5...+55 °C.
- Het product is niet bedoeld voor gebruik in omgevingen met explosiegevaar.
- De helm biedt geen bescherming tegen explosieven of bijtende vloeistoffen.
- De helm biedt bescherming tegen snel bewegende deeltjes alleen bij kamertemperatuur (EN ISO 16321 kwalificatie E), en alleen wanneer alle helmcomponenten naar behoren zijn bevestigd, zoals beschreven in de handleiding.
- Wanneer de helm over een bril wordt gedragen, kan deze de inslag van snel bewegende deeltjes overbrengen en zo een gevaar vormen voor de drager.
- Indien de symbolen van de markering niet gemeenschappelijk zijn voor verschillende delen van de beschermingsuitrusting, wordt het lagere beschermingsniveau toegekend aan de volledige beschermingsuitrusting.

3. Onderdelen

- Slijpvizier
- Hoofdband, verstelbaar
- Zweetband, wasbaar
- Strakheidsregelaar openen/sluiten
- Ledwerklamp-batterijeenheden (alleen model G200x)
- Ledwerklampen (alleen model G200x)
- Afstandschuifregelaars (bevestig de hoofdband aan de helm en verstel de afstand van de helm tot het gezicht)
- Kijkhoekversteller

4. Gebruik van helmfuncties

4.1 Ingebruikname 2

1. Stel de helm af op uw hoofd:
 - A. Met de bovenste riempjes bepaalt u hoe diep de helm valt (c).
 - B. Met de afstandsschuifregelaar kunt u de afstand van de helm tot uw gezicht veranderen (b). Zorg ervoor dat de helm comfortabel zo dicht mogelijk bij uw gezicht zit en dat beide zijden gelijk gepositioneerd zijn.
 - C. Draai aan de knop aan de achterkant om de hoofdband strakker en vaster te zetten (a).
2. Draai aan de vizierstand om de vizierhoek omhoog of omlaag bij te stellen. (d)
3. Pas indien nodig de opening/sluiting van de helm aan (e).

4.2 Werklampen gebruiken (G200x) 4

De helm Zeta G200x heeft ledwerklampen die worden gevoed door een oplaadbare Li-ion-batterij op de nekband.

1. Druk op de batterijtestknop op de batterijeenheid om het batterijniveau te controleren.
2. Voor het opladen verwijdert u de batterij-eenheid van de helm en laadt u de batterij op met behulp van de USB-C-aansluiting en oplaadkabel van de eenheid (oplader niet meegeleverd met het product).
3. Plaats de batterij-eenheid in de batterijhouder in de hoofdband en sluit de kabel van de ledwerklamp aan.
4. Gebruik de OFF/AUTO/ON-schakelaar om de lampen aan en uit te zetten. De AUTO-modus schakelt de verlichting uit in heldere omstandigheden (bijvoorbeeld daglicht) en vervolgens weer aan.



Let op: Gebruik nooit een beschadigde batterij-eenheid.

De ledlampbatterij is niet waterdicht. Vermijd blootstelling aan extreme temperaturen, direct zonlicht, vocht, zand en stof.

Observeer de batterijeenheid tijdens het opladen. Als de batterijeenheid heet wordt, rookt of er zichtbare vervormingen in de batterijeenheid zijn tijdens het opladen, stop dan onmiddellijk met laden.

5. Onderdelen vervangen

5.1 De hoofdband verwijderen 1

1. Druk de afstandschiifregelaar in en houd deze ingedrukt (7).
2. Duw de hoofdbandconnector naar voren, uit de afstandschiifregelaar.

5.2 De hoofdband bevestigen 1

1. Houd de hoofdbandconnector vóór de afstandschiifregelaar (7).
2. Druk de schuifstelsknop in terwijl u de hoofdbandconnector door de afstandschiifregelaar duwt.
3. Schuif de hoofdbandconnector op zijn plaats, zodat de pin van de schuifregelaar in een van de groeven van de hoofdbandconnector is vastgezet.
4. Pas de afstand vanaf de helm tot uw gezicht aan.

5.3 Het slijpvizier vervangen 3

1. Het slijpvizier verwijderen: Maak de helmbevestigingen los door de vergrendelingsclips naar binnen te trekken en trek het slijpvizier (a) eruit.
2. Het slijpvizier installeren: Plaats de vizierclips in de helmbevestigingen (b) en vergrendel de helmbevestigingen door ze naar boven te drukken (c). Zorg ervoor dat ook de onderste bevestigingsmiddelen goed vastklikken (d).

6. Onderhoud

Inspecteer de helm na elk gebruik. Vervang versleten of beschadigde onderdelen.

6.1 Reiniging

- Reinig het slijpvizier met milde zeep, lauwwarm water en een zachte doek.
- Maak de zweetband los en was deze indien nodig.

7. Draadaavoerunit accessoires

Sluit de Zeta-helm op in een omgeving met een temperatuur tussen de -20 °C en +50 °C en een relatieve luchtvochtigheid van <80%.

Bewaar en vervoer de helm en de accessoires daarvan in de originele zak of verpakking.

8. Technische gegevens

Slijphelm	Zeta G200/G200x
Voldoet aan normen:	Verordening (EU) 2016/425 EN ISO 16321-1:2021, Oog- en gezichtsbescherming voor beroepsmatig gebruik AS/NZS 1337.1:2010
Type geïnspecteerd door:	ECS GmbH, Hüttfeldstraße 50, 73430 Aalen, Duitsland. Aangemelde instantie nr. 1883. SAI Global Certification Services Pty Limited, 680 George Street, Sydney NSW 2000, GPO Box 5420 Sydney NSW 2001, Australië. CCQS UK Ltd, 25 Wilton Rd, Pimlico, London SW1V 1LW, UK. Goedgekeurde instantie nr. 1105.
Fabrikant:	Kemppi Oy PL 13, Kempinkatu 1, 15801 Lahti, Finland
Bedrijfstemperatuur:	-5 tot +55 °C
Aanbevolen luchtvochtigheid voor gebruik:	<80% relatieve luchtvochtigheid
Opslagtemperatuur:	-20...+50 °C
Materialen:	Kunststoffen: PA, PP, PC, ABS, POM Materiaal zweetband 100% katoen, voering van kunststof
Gewicht:	Zeta G200: 345 g, Zeta G200x: 485 g

Ledwerklamp	Alleen Zeta G200x
Type batterijcel:	Li-ion 3,65 V, 4 Ah, 14,6 Wh, oplaadbaar
Type oplaadconnector:	USB-C
Levensduur batterij:	8 uur
Oplaadtemperatuur batterij:	0...+45 °C

9. Helm- en oculairmarkeringen

16321 KMP E HM 1-M CE	
16321	Standaard referentie
KMP	Identificatie van de fabrikant
E	Impactniveau
HM	Hoog massa-impactniveau
1-M	Gemiddelde middelgrote hoofdgrootte
CE	CE-markering (Europese conformiteit)

10. Bestelnummers

Onderdeel	Bestelnummer
Hoofdband	SP009023
Zweetband, 2 st.	SP9873018
Voering voor comfortband 5 stuks	SP013231
Slijpvizier, helder 5 stuks	SP022580
Beschermfolie, 10 stuks	SP024085

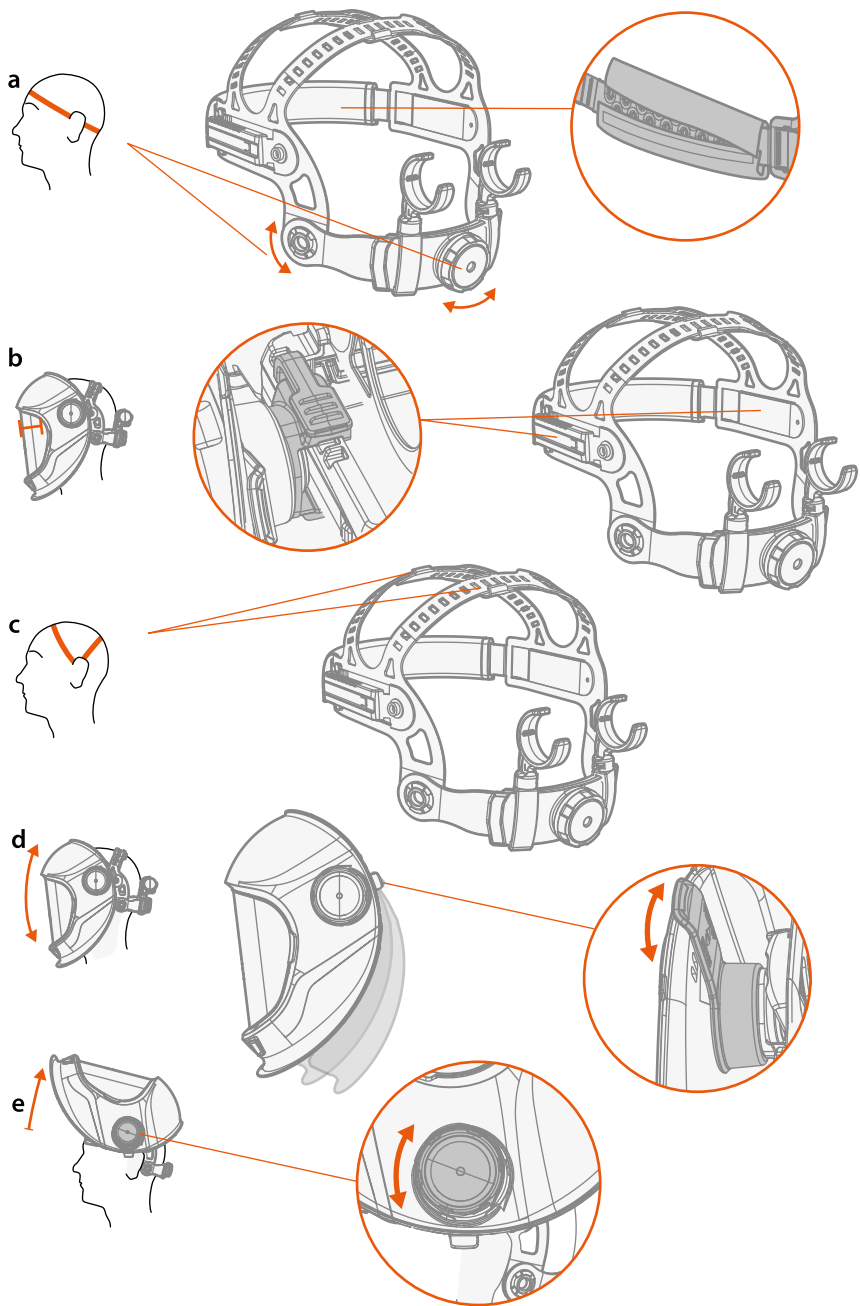

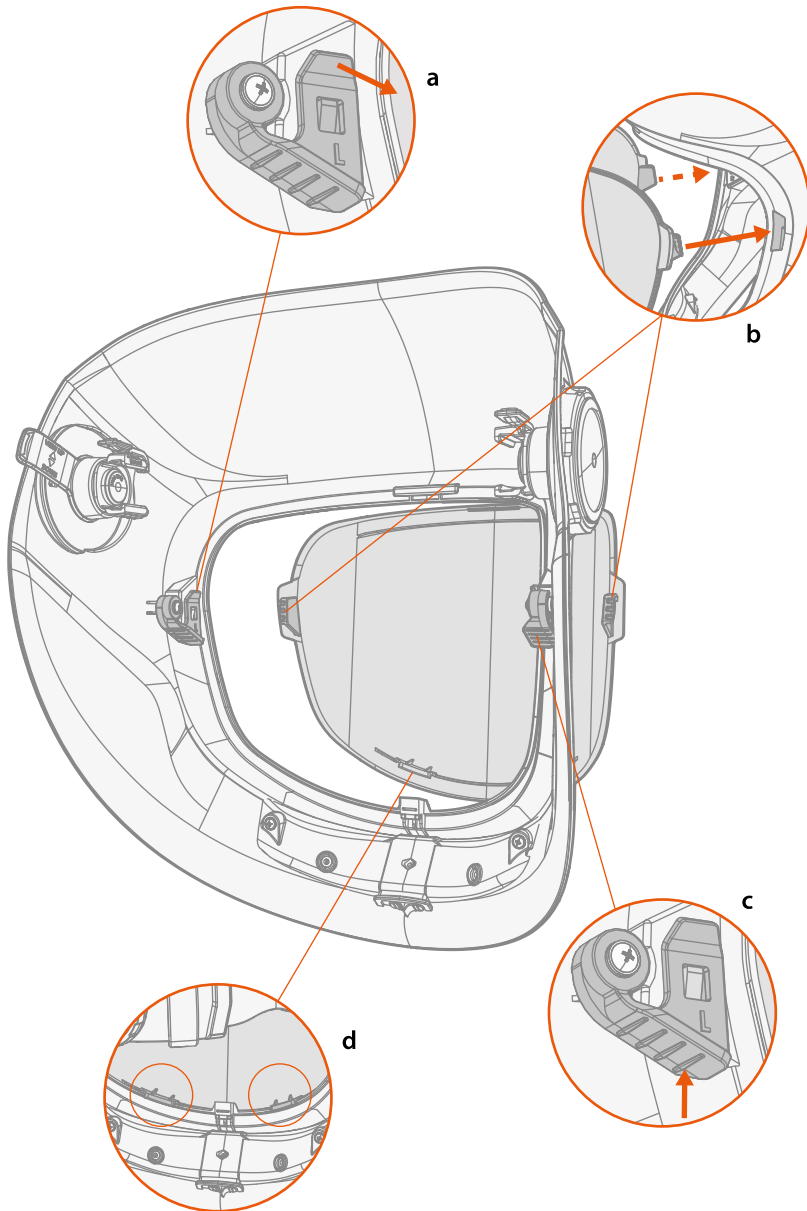

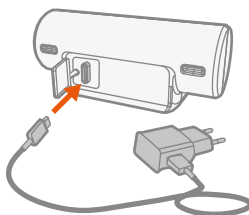
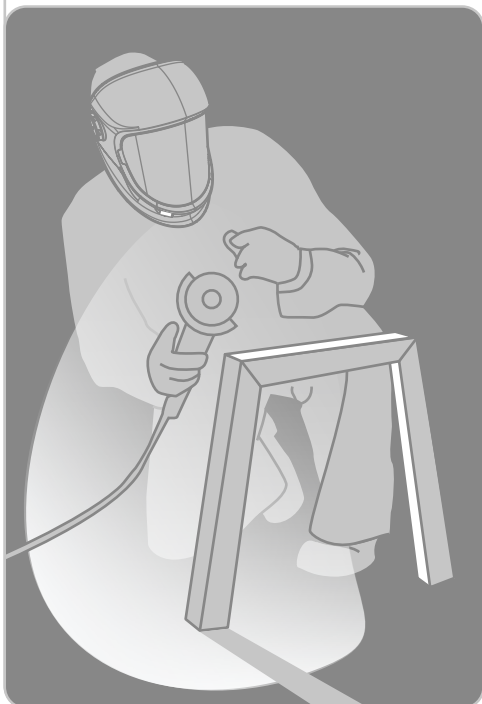
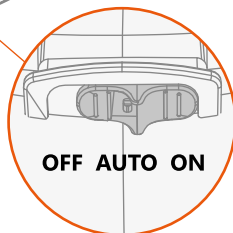
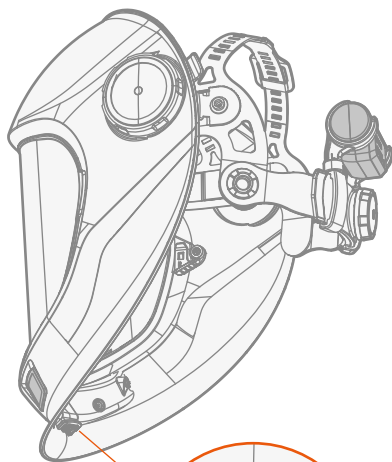
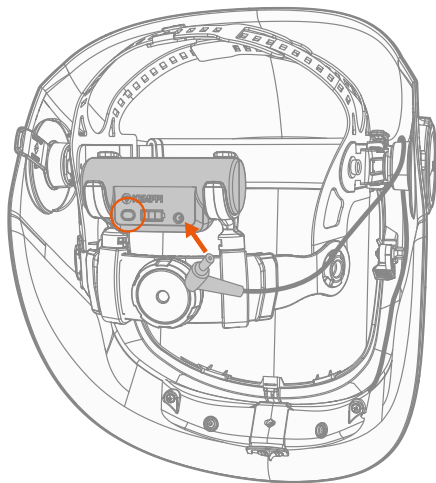



AS/NZS 1337.1
LIC 40174



Declarations of Conformity – Overensstemmelseserklæringer –
Konformitätserklärungen – Declaraciones de conformidad –
Vaatimustenmukaisuusvakuutuksia – Déclarations de conformité –
Dichiarazioni di conformità – Verklaringen van overeenstemming –
Samsvarserklæringer – Deklaracje zgodności – Declarações de conformidade –
Declarație de conformitate – Заявления о соответствии – Försäkran om
överensstämmelse – Uygunluk Beyanı – 符合性声明



userdoc.kemppi.com

