

1922250  
R02

# Zeta G201

# Zeta G201x



**Operating  
manual**

Operating manual – Brugsanvisning – Gebrauchsanweisung – Manual de instrucciones – Käyttöohje – Manuel d'utilisation – Manuale d'uso – Gebruiksaanwijzing – Bruksanvisning – Instrukcja obsługi – Manual de utilização – Manual de utilizare – Инструкции по эксплуатации – Bruksanvisning – Kullanım ve bakım kılavuzu – 操作手册

1

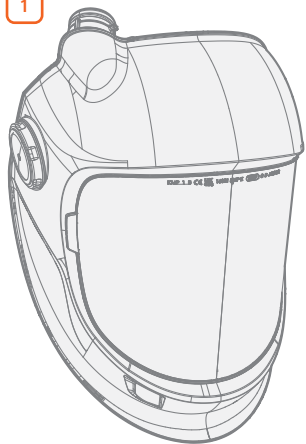

1

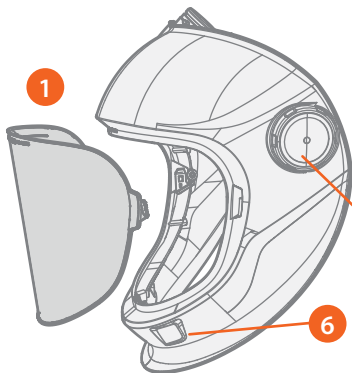

2

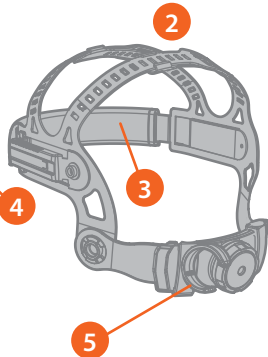

4

3

5

6

8

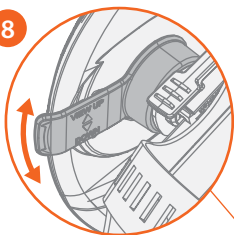

9

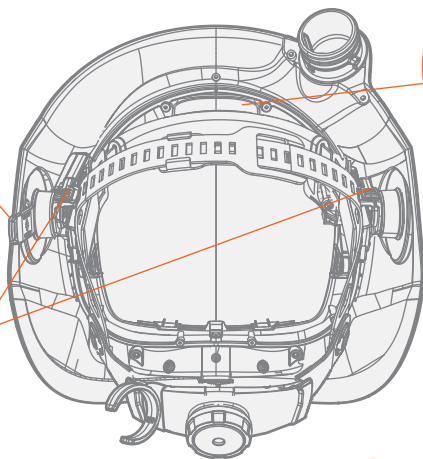

10

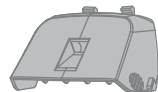

7

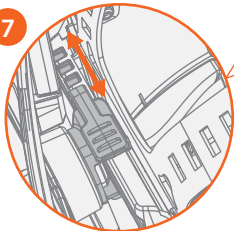

11

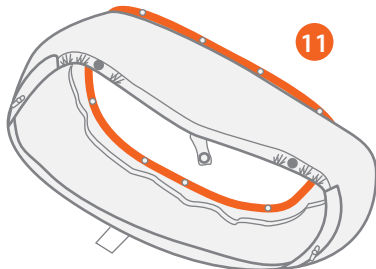

## 1. Indledning

### 1.1 Zeta G201 og G201x



Zeta G201- og G201x-slibehjelme er designet til slibning, overfladebehandling og inspektion. De er ikke designet til at blive brugt til svejsning eller sandblæsning.

Zeta G201- og G201x-slibehjelme giver beskyttelse til brugerens øjne og ansigt. Når de bruges sammen med en kompatibel motordrevet filterenhed (PFU 210e) eller medfølgende luftenhed (RSA 230), beskytter Zeta G201- og G201x-modellerne også brugerens åndedrætsystem og giver det højeste niveau af åndedrætsbeskyttelse: TH3-klassifikation med PFU 210e, og 3B-klassifikation med RSA 230.

Zeta G201x-modellen har også integreret LED-arbejdslys, der kan bruges, når den er tilsluttet den PFU 210e-motordrevne luftenhed.

### 1.2 Om denne brugsanvisning

Læs denne brugsanvisning omhyggeligt igennem, før udstyret tages i brug første gang. Vær især opmærksom på sikkerhedsanvisningerne.

	<b>Bemærk</b>	Deri formidles vigtige oplysninger til brugeren.
	<b>Forsigtig</b>	Angiver en situation, der kan forvolde skader på udstyret eller systemet.
	<b>Advarsel</b>	Angiver en muligt farlig situation, der kan forvolde personskade eller være livsfarlig.

### 1.3 Ansvarsfraskrivelse

Selvom vi gør alle bestræbelser på at sikre, at informationerne i denne vejledning er nøjagtige og fuldstændige, kan Kemppi ikke gøres erstatningspligtig for eventuelle fejl eller udeladelser. Kemppi forbeholder sig til enhver tid retten til at ændre specifikationen af et beskrevet produkt uden forudgående varsel. Indholdet i denne vejledning må ikke kopieres, nedskrives, reproduceres eller videresendes uden forudgående tilladelse fra Kemppi.

## 2. Sikkerhed

### Advarsel:

- Det er strengt forbudt at bruge andet end Kemppi-mærkede dele eller tilbehør sammen med Kemppis personlige værnemidler. Hvis disse sikkerhedsregler ikke overholdes, kan det medføre alvorlige skader på helbredet.
- Vi anbefaler en anvendelsestid på 5 år. Anvendelsestiden afhænger af forskellige faktorer som brug, rengøring, opbevaring og vedligeholdelse.
- Før hver brug skal du inspicere friskluftshjelmen for skader og kontrollere, at den fungerer korrekt. Udskift beskadigede eller slidte dele.
- Brug alle justeringsfunktioner for at opnå maksimum beskyttelse og komfort.
- Ansigtmasken skal være i god stand, placeret foran brugerens ører, og begge spænder skal være spændt nok.

- Et ridset eller beskadiget visir må aldrig bruges.
- Materialer, der kan komme i kontakt med brugerens hud, kan give allergiske reaktioner hos modtagelige personer.
- Dette produkt må udelukkende anvendes i temperaturområdet -5 °C...+55 °C.
- Produktet er ikke beregnet til brug i områder med eksplosionsfare.
- Hjelmen beskytter ikke mod eksplosive anordninger eller ætsende væsker.
- Hjelmen giver kun den tilsigtede beskyttelse mod partikler med høj hastighed ved stuetemperatur (EN ISO-specifikation E), og kun når alle udstyrskomponenter er monteret, som beskrevet i brugsanvisningen.
- Hvis hjelmen bæres over briller, kan de overføre slaget fra højhastighedspartikler og dermed udgøre en fare for brugeren.
- Hvis symbolerne i mærkningen ikke er ens for forskellige dele af beskyttelsesudstyret, skal det komplette beskyttelsesudstyr tildeles det laveste beskyttelsesniveau.
- RPD (åndedrætsværn) yder ikke tilstrækkelig beskyttelse i visse meget giftige atmosfærer.
- Ved meget høje arbejds-hastigheder kan trykket i ansigtsstykket blive negativt ved maksimal indåndingsstrøm.

## 3. Dele

1. Slibevisir
2. Hovedrem, justerbar
3. Svedebånd, vaskbart
4. Justering af åbnings-/lukketæthed
5. Luftslangeholder
6. LED-arbejdslygter (kun G201x-model med PFU 210e)
7. Skydeknapper til afstandsjustering
8. Justering af synsvinkel
9. Luftkanal til system til luftvejsbeskyttelse
10. Dyse til luftkanal
11. Ansigtmaske

## 4. Anvendelse af hjelmens funktioner

### 4.1 Ibrugtagning

1. Tilpas hjelmen til dit hoved:
  - A. Brug de øverste bånd til at justere, hvor højt eller lavt hjelmen skal sidde (c).
  - B. Brug skyderne til afstandsjustering til at ændre afstanden mellem hjelmen og ansigtet (b). Sørg for, at hjelmen er behageligt så tæt som muligt på dit ansigt, og at begge sider er lige placeret.
  - C. Drej den bagerste knap for at stramme og fastgøre hovedremmen (a).
2. Drej synsvinkeljusteringen for at vippe synsvinklen opad eller nedad. (d)
3. Juster hjelmens åbnings-/lukketæthed om nødvendigt (e).

4. Slut luftslangen til hjelmen og til åndedrætsværnet: **4**
  - A. Drej luftslangens kobling (1), så åbningerne fritlægges helt (2).
  - B. Flugt noten i luftslangens kobling med fligen på luftkanalen (3).
  - C. Tryk koblingen ind i luftkanalen.
  - D. Drej koblingen med uret for at lynkoble luftslangen på plads.
  - E. Fastgør luftslangen i luftslangeholderen, så den ikke kommer i vejen.
5. Tænd åndedrætsværnet. (Se dokumentationen til dine motordrevne filterenheder/luftforsyning for at få flere oplysninger).
6. Stram ansigtsmasken ordentligt omkring dit ansigt ved at bruge alle strammerne i ansigtsmasken.



**Advarsel:** Hvis ansigtsmasken ikke slutter tæt, vil åndedrætsværnet muligvis ikke give den bedst mulige beskyttelse.

De tre ansigtsmaskers trykknapper skal også altid fastgøres for at opretholde TH3/3B-klassificeringen. **6**

## 4.2 Brug af arbejdslys (G201x) **6**

Zeta G201x-slibehjelm har LED-arbejdslygter, der drives af den motordrevne filterenhed PFU 210e-batteri. Batteriet tilsluttes, når luftslangen er sluttet til slibehjelmen.



**Bemærk:** LED-arbejdslygterne er ikke tilgængelige til brug med RSA 230.

1. I forbindelse med opladning og kontrol af batteriet henvises til dokumentationen til den motordrevne filterenhed.
2. Brug OFF/AUTO/ON-vælgeren til at tænde og slukke lyset. AUTO-tilstanden slukker lyset under forhold med meget lys (f.eks. dagslys) og tænder derefter igen.



**Forsigtig:** Brug aldrig en beskadiget batterienhed. Undgå udsættelse for ekstreme temperaturer, direkte sollys, fugt, sand og støv. Hold øje med batterienheden under opladning. Hvis batterienheden bliver varm, ryger eller der er synlige deformationer i batterienheden under opladning, skal opladningen straks stoppes.

## 5. Udskiftning af dele

### 5.1 Aftag hovedremmen **5**

1. Tryk, og hold skyderen til afstandsjustering nede.
2. Skub hovedremmens tilslutning fremad ud af skyderen til afstandsjustering.

### 5.2 Påsætning af hovedremmen **5**

1. Sæt hovedremmens tilslutning foran glidejusteringen til afstandsjusteringen.
2. Tryk glidejusteringsknappen ned og hold den nede, mens hovedremmens tilslutning trykkes gennem glidejusteringen til afstandsindstilling.

3. Skub hovedremmens tilslutning på plads, så glidejusteringstappen låser ind i en af noterne i hovedremmens tilslutning.
4. Juster hjelmens afstand til dit ansigt.

### 5.3 Udskiftning af slibevisir **3**

1. Sådan fjernes slibevisiret: Frigør hjelmens fastgørelser ved at trække låseklemmerne indad og trække slibevisiret ud (a).
2. Sådan monteres slibevisiret: Placer visirklemmerne i hjelmens fastgørelsesanordninger (b), og lås hjelmens fastgørelsesanordninger ved at trykke dem opad (c). Sørg for, at også de nederste fastgørelsesanordninger klikker korrekt på plads (d).

### 5.4 Skift af ansigtsmaske **5** **6**

1. Frigør de tre trykknapper, mens ansigtsmasken er fastgjort til hovedremmen (billede 6).
2. Afmonter hovedremmen.
3. Afmonter de otte små skruer, der holder ansigtsmaskerammen.
4. Tag ansigtsmasken ud. Bemærk, at skyderne til afstandsjustering går gennem åbningerne i ansigtsmasken.
5. Ansigtsmasken installeres ved at føre skyderne til afstandsjustering gennem åbningerne i ansigtsmasken.
6. Fastgør ansigtsmasken på dens plads med de otte små skruer.
7. Sæt hovedremmen på plads igen.
8. Fastgør ansigtsmasken på hovedremmen ved hjælp af de tre trykknapper (billede 6).

## 6. Vedligeholdelse

Efterse hjelmen efter hver brug. Udskift slidte eller beskadigede dele.

### 6.1 Rengøring **7**

- Rengør slibevisiret med en mild sæbe, lunkent vand og en blød klud.
- Fjern luftkanaldysen ved at trykke på dysen på begge kanter. Aftør dysen og området bag den med en blød klud og mildt sæbevand eller en egnet spray til desinfektionshjelme. Tør den grundigt før samling.
- Afmonter svedbåndet, og vask det om nødvendigt.



**Bemærk:** Det brandhæmmende materiale på ansigtsmasken slides efterhånden af i vask. Vask ansigtsmasken højst 5 gange.

## 7. Trådbokstilbehør

Opbevar Zeta-hjelmen i et miljø med en temperatur mellem -20 °C og +50 °C og en luftfugtighed på < 80 % Rh.

Opbevar og transportér hjelmens og dens tilbehør i den originale pose eller pakke.

## 8. Tekniske data

<b>Slibehjelm</b>	<b>Zeta G201 / G201x</b>
Overholdelse af standarder:	Regulering (EU) 2016/425 EN 12941:1998+A1:2004+A2:2008 EN 14594:2018 3B FprEN 12941:2021 EN ISO 16321-1:2022 AS/NZS 1337.1:2010 B AS/NZS 1716:2012 – LIC 40175
Type efterset og certificeret af:	CE: ECS GmbH, Hüttfeldstraße 50, 73430 Aalen, Tyskland. Bemyndiget organ nr. 1883. (Modul B) CE: CCQS Certification Services Limited, bemyndiget organ nr. 2834, blok 1 Blanchardstown Corporate Park, Ballycoolin Road, Blanchardstown, Dublin 15 D15 AKK1 Dublin, Irland (modul D). CE: FORCE Certification A/S, Park Alle 345, 2605 Brøndby, Danmark. Bemyndiget organ nr. 0200. (Modul B) UKCA: CCQS UK Ltd, 25 Wilton Rd, Pimlico, London SW1V 1LW, Storbritannien. Godkendt organ nr. 1105. (Modul B og D) SAI Global Certification Services Pty Limited. Level 7, 45 Clarence Street, Sydney NSW 2000, Australien.
Producent:	Kemppi Oy PL 13, Kempinkatu 1, 15801 Lahti, Finland
Driftstemperatur:	-5...+55 °C
Anbefalet luftfugtighed ved brug:	< 80 % Rh
Opbevaringstemperatur:	-20...+50 °C
Materialer:	Plastik: PA, PP, PC, ABS, POM Svedebåndsmateriale 100% bomuld, polstringsskumplast
Vægt:	Zeta G201: 345 g, Zeta G201x: 485 g

## 9. Hjelm og øjenmarkeringer

16321 KMP E HM 1-M CE	
16321	Standarddokumentnummer
KMP	Identifikation af producenten
E	Effektniveau
HM	Højmasseeffektniveau
1-M	Gennemsnitlig mellemstor hovedstørrelse
CE	CE-mærkning (Europæisk overensstemmelse)

## 10. Bestillingsnumre

Del	Ordrenummer
Ansigtsmaske Zeta G	SP025431
Hovedrem	SP009023
Svedebånd 2 stk	SP9873018
Komfortbånd, polstring 5 stk.	SP013231
Slibevisir, klar 5 stk.	SP022580
Afrivningsfilm, 10 stk.	SP024085

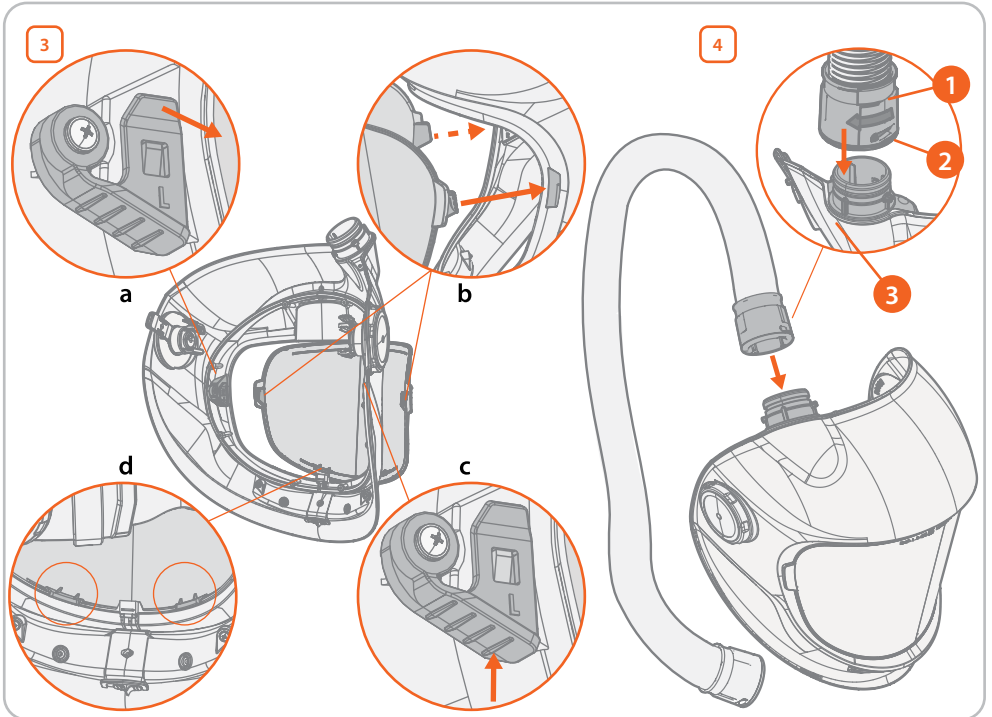
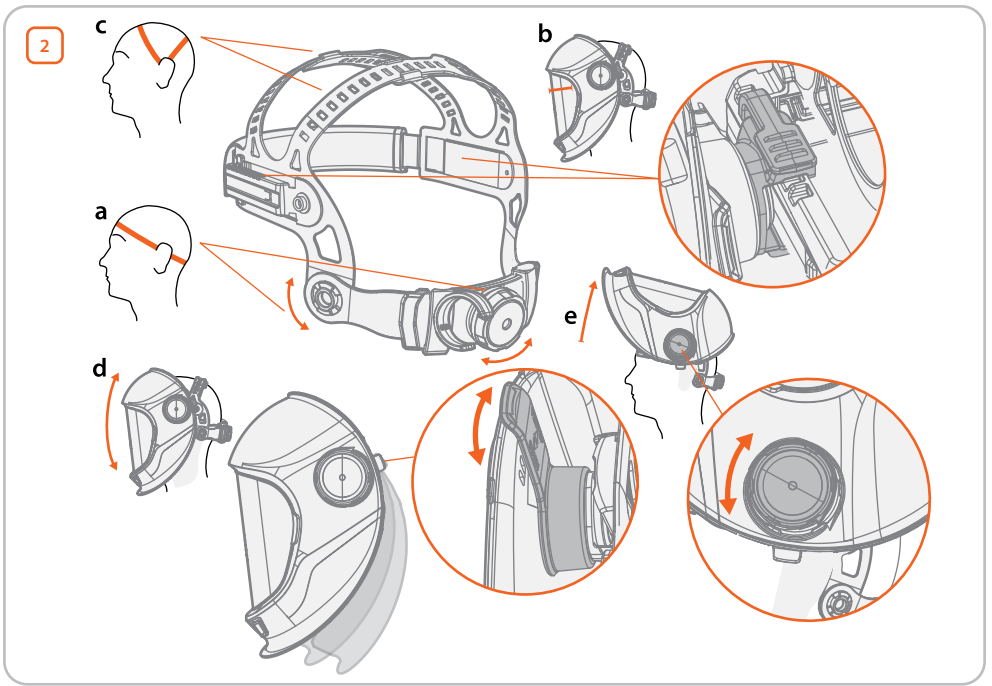

5

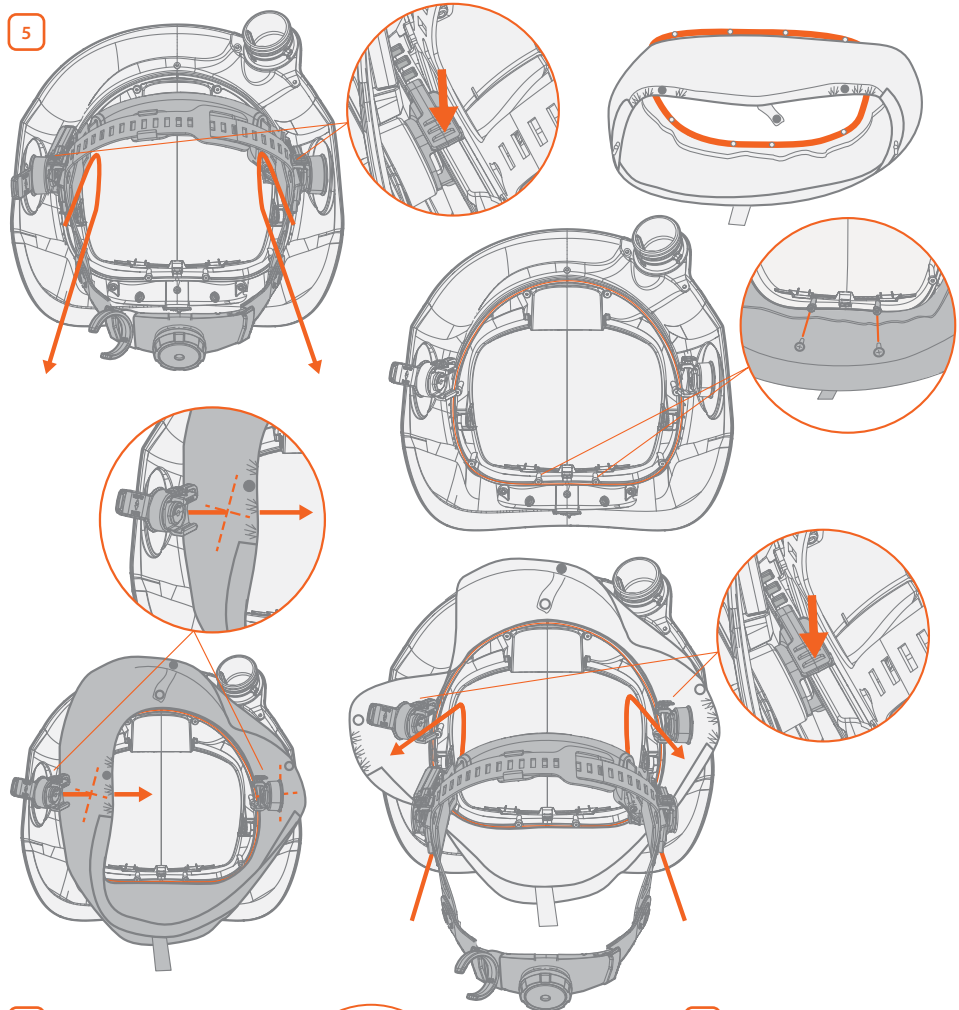

6

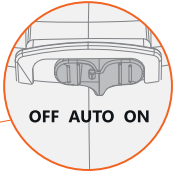
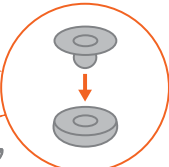
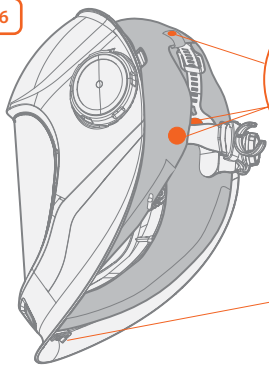

7

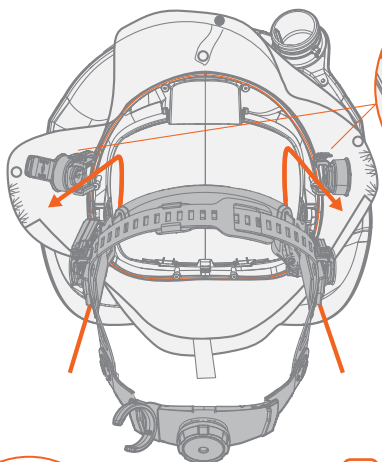



2834



1105



AS/NZS 1716  
Lic. 40175



Declaration of Conformity – Overensstemmelseserklæring – Konformitätserklärung  
– Declaración de conformidad – Vaatimustenmukaisuusvakuutus – Déclaration  
de conformité – Dichiarazione di conformità – Verklaring van overeenstemming –  
Samsvarserklæring – Deklaracja zgodności – Declaração de conformidade – Declarație  
de conformitate – Заявления о соответствии – Försäkran om överensstämmelse –  
Uygunluk Beyanı – 符合性声明



[userdoc.kemppi.com](http://userdoc.kemppi.com)

